

# LIBRO

# DE

# ACTIVIDADES

## VERANO 2023



**POLICÍA LOCAL LOS ALCÁZARES**

Ayuntamiento de Los Alcázares



Empieza el verano y es hora de descansar, jugar, ir a la playa, leer y hacer nuevas amistades o incluso volver a ver a los amigos del verano pasado, en resumen, es tiempo de distraerse.

Desde la Policía Local de Los Alcázares, hemos preparado este cuaderno de actividades para que puedas divertirte de otra manera, a la vez que descubres algunas curiosidades de la Policía y de nuestro municipio.

# iii FELIZ VERANO !!!







# HIDROAVIACIÓN

En 1915 se creó en Los Alcázares la primera base de hidroaviones de España, fue el Teniente Roberto White Santiago quien realizó el primer vuelo de un hidroavión militar español en un Curtiss JN-2 modificado.

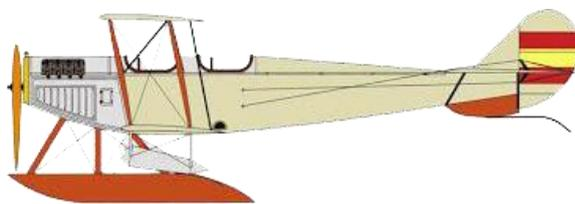

Deja volar tu imaginación y colorea este hidroavión

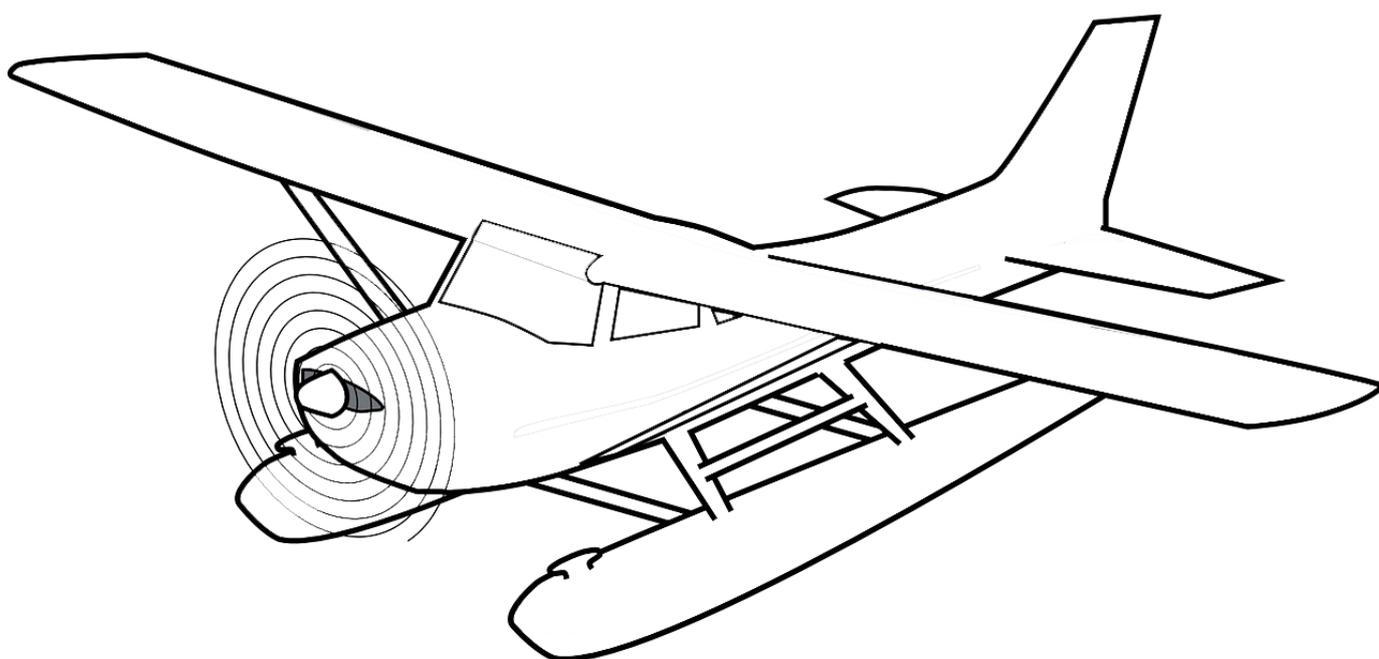

# SOPA DE LETRAS



Busca y rodea las 11 palabras relacionadas con la bicicleta. Hay una palabra extra, que es muy importante.

¡SUERTE!

F	A	S	G	H	E	D	X	L	Q	R	I	Y	T
R	V	S	C	A	M	B	I	O	X	P	L	P	O
U	C	Z	C	H	A	L	E	C	O	B	E	E	E
E	A	G	B	H	X	J	E	I	B	M	K	H	M
D	R	G	F	D	K	L	U	C	E	S	F	E	A
A	R	N	R	I	K	B	P	L	E	M	J	N	N
H	I	S	E	Y	N	X	X	I	Z	C	U	O	I
V	L	W	N	D	V	D	I	V	C	T	I	N	L
L	B	D	O	G	S	C	A	S	C	O	I	S	L
V	I	V	S	P	E	D	A	L	E	S	J	U	A
V	C	X	Q	T	D	B	N	T	A	F	R	C	R
I	I	S	I	L	L	Í	N	T	U	H	O	R	K
P	N	M	U	Q	R	C	A	D	E	N	A	V	O
X	S	E	G	U	R	I	D	A	D	V	I	A	L

# LA PLACA DE POLICÍA



Todo policía lleva en su pecho una placa en la que aparece el escudo del municipio donde trabaja y su número profesional, es como un DNI, pero solo para los policías.

¿Te gustaría diseñar tu propia placa de policía?



Si te gustan, puedes recortarlas y utilizarlas



# COMECOCOS

<p><b>aprendemos</b></p> 	<p><b>coche</b></p> <p>¿pasa algo si molesto al conductor?</p>	<p><b>bici</b></p> <p>¿es un vehículo?</p>	<p><b>educación vial</b></p> 
<p><b>peatón</b></p> <p>si el semáforo empieza a parpadear cuando estoy cruzando, ¿qué hago?</p> 	<p></p> <p>El conductor/a debe prestar atención a la carretera, si lo distraigo, podemos tener un accidente, así que debo portarme bien</p>	<p>Es un vehículo, así que debo conocer y respetar los señales de tráfico. circular por el carril bici o por la carretera</p> 	<p><b>coche</b></p> <p>¿Por dónde me subo al coche?</p> <p>Debemos subirnos al coche por el lado más cercano a la acera, así evitamos transitar por la calzada (carretera)</p> 
<p>Debo sentarme detrás, en mi silla adaptada, hasta que mida 135 cm de altura</p> <p>¿dónde me siento?</p> <p><b>coche</b></p> 	<p>Debemos cruzar por el paso de peatones, pero antes de pasar debemos asegurarnos que los vehículos han parado</p> 	<p>Comprobar que es de mi talla, si las ruedas están bien y si los frenos funcionan</p> <p>El casco nos protege la cabeza en caso de caída y es obligatorio hasta los 16 años</p> 	<p>antes de subirme a la bici, debo ...</p> 
<p><b>educación vial</b></p> <p><b>peatón</b></p> <p>¿por dónde cruzo la carretera?</p>	<p><b>bici</b></p> <p>¿es obligatorio usar el casco?</p>	<p><b>aprendemos</b></p> 	<p><b>aprendemos</b></p>

Este comecocos te servirá para aprender sobre educación vial y para hacer preguntas a los mayores.

¿Crees que acertarán todas las preguntas?

# ALFABETO POLICIAL

Alguna vez habrás escuchado a un policía hablar de una manera algo peculiar, dicen algo de alfa, kilo, romeo y alguna palabra algo más rara. Realmente lo que están utilizando es el alfabeto fonético internacional, que se utiliza en las telecomunicaciones. Os dejamos este alfabeto para que podáis comprenderlo.



POLICÍA LOCAL		LOS ALCÁZARES	
<b>A</b>	Alpha	<b>N</b>	November
<b>B</b>	Bravo	<b>O</b>	Oscar
<b>C</b>	Charlie	<b>P</b>	Papa
<b>D</b>	Delta	<b>Q</b>	Quebec
<b>E</b>	Echo	<b>R</b>	Romeo
<b>F</b>	Foxtrot	<b>S</b>	Sierra
<b>G</b>	Golf	<b>T</b>	Tango
<b>H</b>	Hotel	<b>U</b>	Uniform
<b>I</b>	India	<b>V</b>	Victor
<b>J</b>	Juliet	<b>W</b>	Whiskey
<b>K</b>	Kilo	<b>X</b>	X-Ray
<b>L</b>	Lima	<b>Y</b>	Yankee
<b>M</b>	Mike	<b>Z</b>	Zulu

¿Quieres practicar?, te dejamos una frase para que la descifres:

Delta, India, Sierra, Foxtrot, Romeo, Uniform, Tango, Alfa / Delta, Eco / Lima, Alfa, Sierra / Victor, Alfa, Charlie, Alfa, Chalie, India, Oscar, November, Eco, Sierra.

Ahora practica con tu nombre



# CONSTRUYE UN COCHE DE POLICÍA

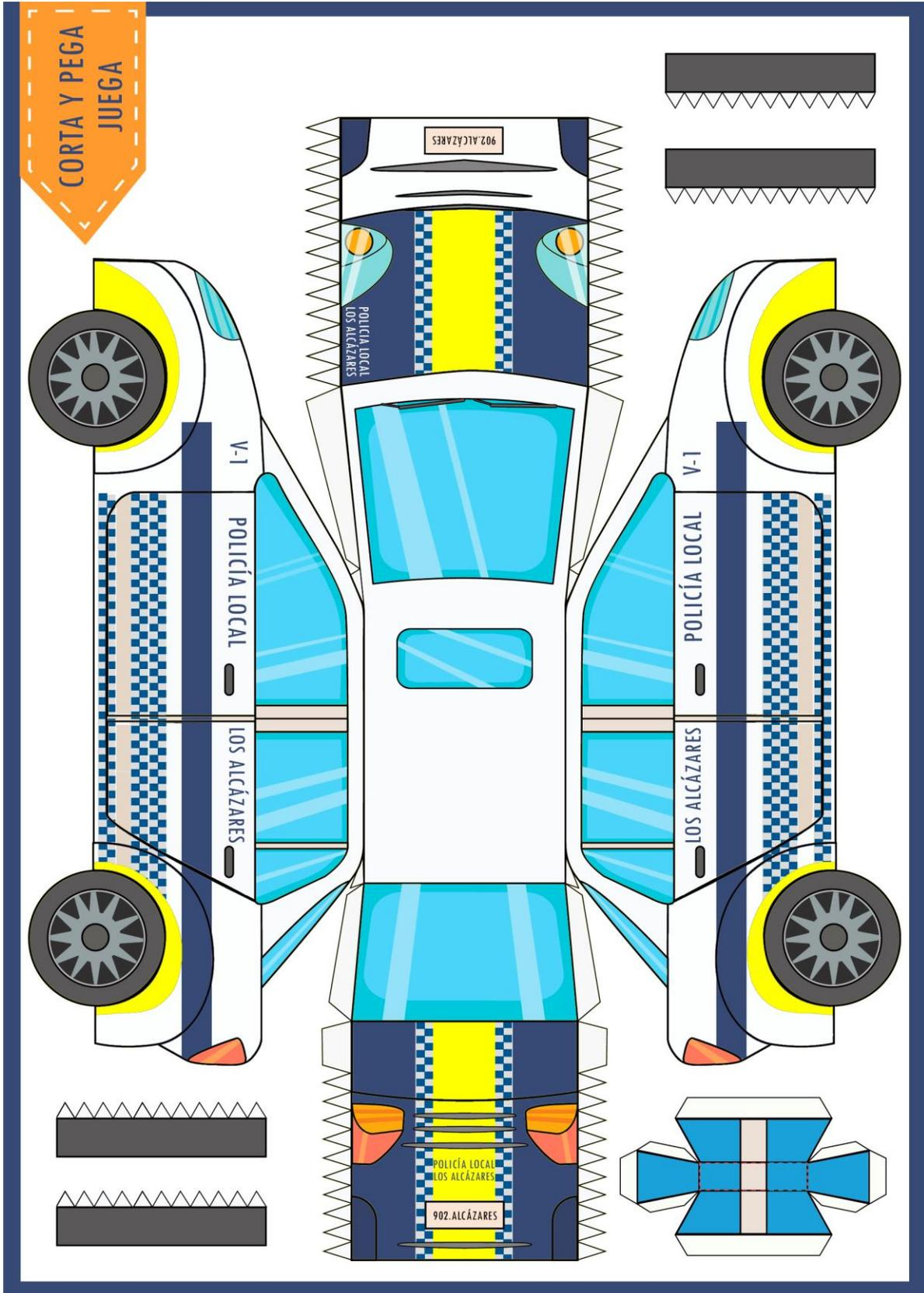

# EL MISTERIO DEL HOMBRE Y EL POLICÍA

Un hombre se dejó el carnet de conducir en su casa. Delante de un policía no respetó una señal de dirección prohibida, viajó en dirección contraria durante 15 minutos, pasó por el paseo marítimo, pasando al lado de un policía que lo vio todo perfectamente. A pesar de eso, lo único que hizo el agente fue saludarlo.

**¿Sabes por qué no lo detuvo, ni lo denunció?**





# INCURSIONES BERBERISCAS

Hay una vez al año que nuestro municipio sufre una transformación total y pasa a convertirse en un municipio de los siglos XVI y XVII, época en la que los piratas berberiscos asediaban nuestras costas.

Las frecuentes incursiones o razzias hicieron que se construyeran una red de torres vigías, con el fin de defender a los alcazareños del peligro berberisco.

A día de hoy, podemos disfrutar de una de esas torres, la Torre del Rame, una torre de origen árabe que sirvió para prevenir de esas incursiones piratas.



**DIBUJA AQUÍ TU BARCO PIRATA**

# LAS HUELLAS DACTILARES

Las huellas dactilares son únicas, aunque ahora la utilizamos para desbloquear el móvil, en la policía la utilizamos para averiguar quién es el ladrón.

¿Puedes ayudar al detective a encontrar la salida?

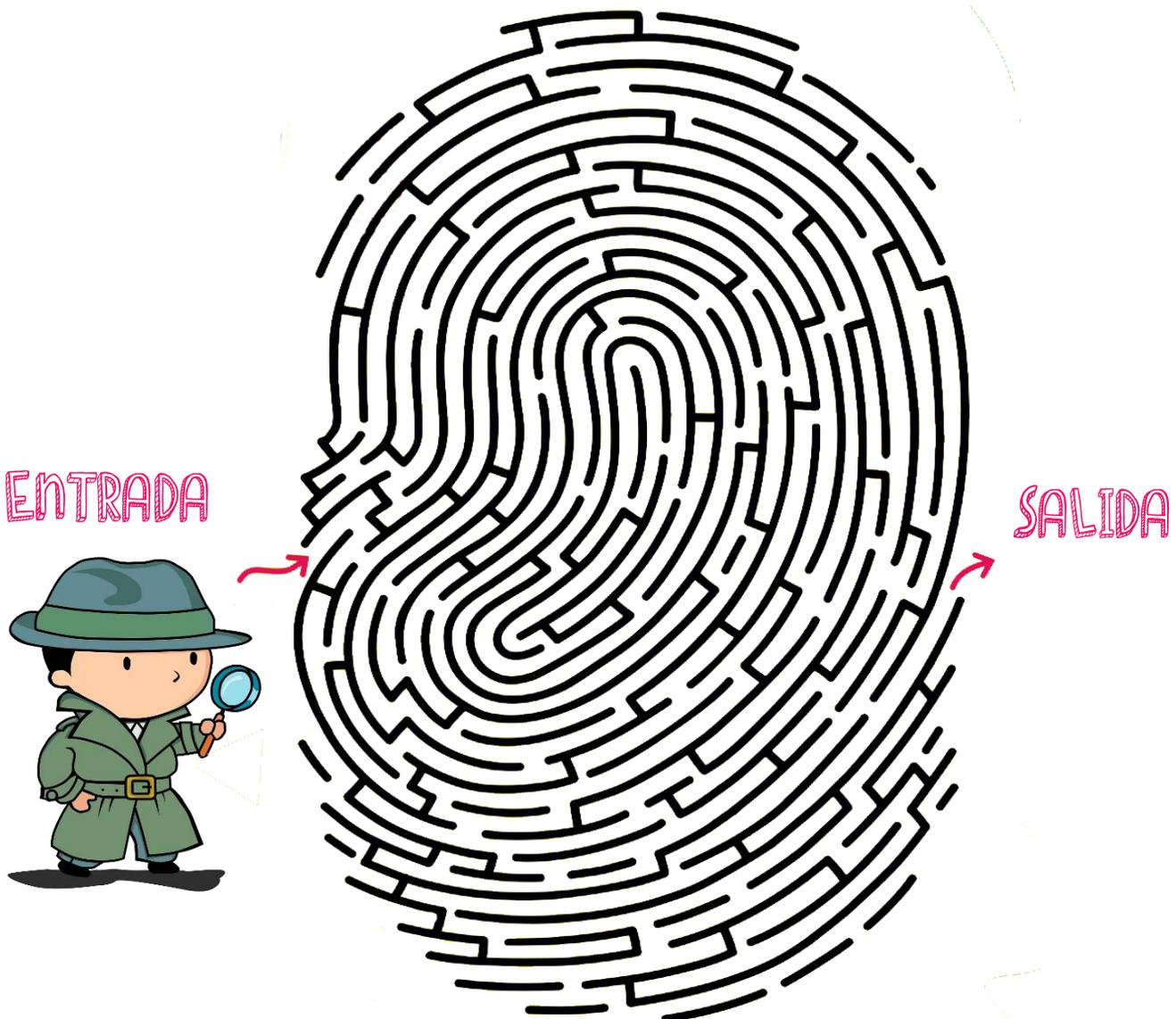

# MERIÉNDATE UN COCHE DE POLICÍA



¿Quieres hacer un sándwich policía? Pues aquí te decimos como hacerlo: Pon un chorrito de aceite de oliva virgen extra en el pan y encima la loncha de queso. Recorta ambos con un cuchillo, haciendo la forma de un coche. Si puedes, reutiliza el pan cortado para hacer la parte delantera y la parte trasera del coche. También necesitas otros dos círculos para hacer las ruedas. Corta medio tomate cherry en rodajas y pon dos de ellas en las ruedas, otra en la parte superior del coche para hacer la luz superior, y la última en el faro trasero del coche.

Pan de cereales

Queso en lonchas

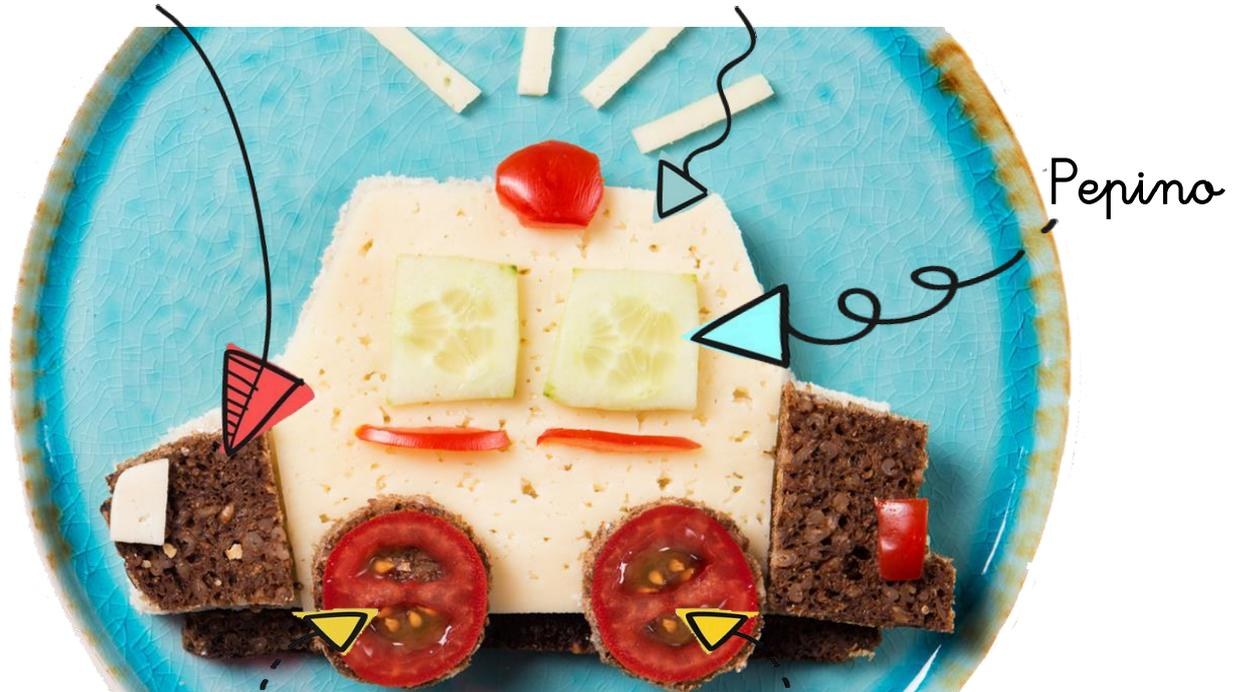

! Tomate cherry !

Añade dos pequeñas tiras de tomate para la parte inferior de las ventanas, y haz las ventanas del coche con dos rodajas de pepino con forma de cuadrado. Sólo queda agregar un rectángulo pequeño en la parte delantera del coche, y tiras de queso que rodeen la luz superior. ¡Ya tenemos un coche de policía comestible!

¡Qué aproveche!

FUENTE: [www.carbonell.es](http://www.carbonell.es)

# ENCUENTRA LAS 7 DIFERENCIAS



Estas imágenes parecen iguales, pero tienen algunas diferencias, ¿serás capaz de encontrarlas?



# SEGURIDAD VIAL EN LA BICI

COLOREA, DALE VIDA A ESTE DIBUJO

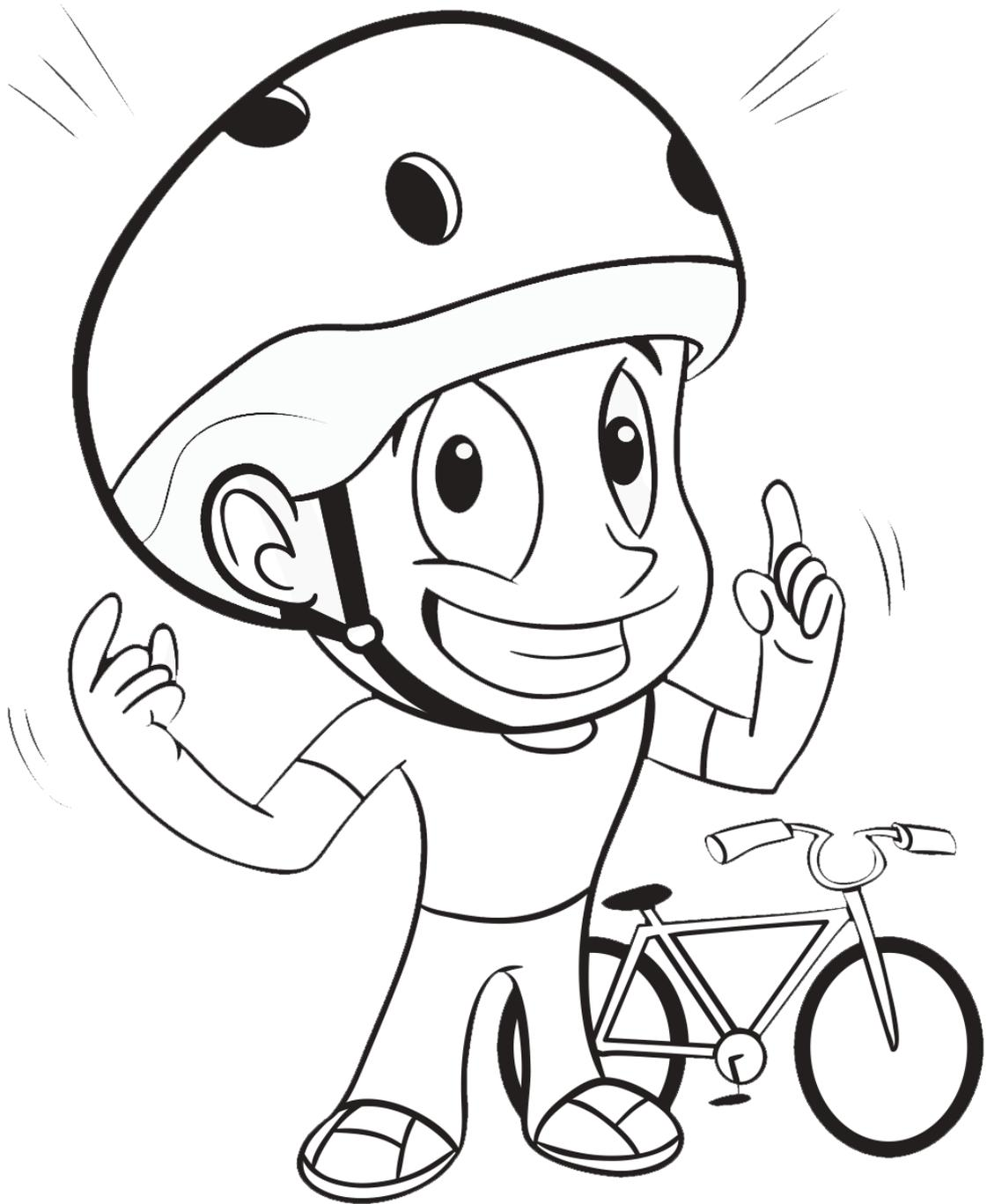

Quando monto en mi bicicleta, uso siempre mi casco

# CRUCIGRAMA

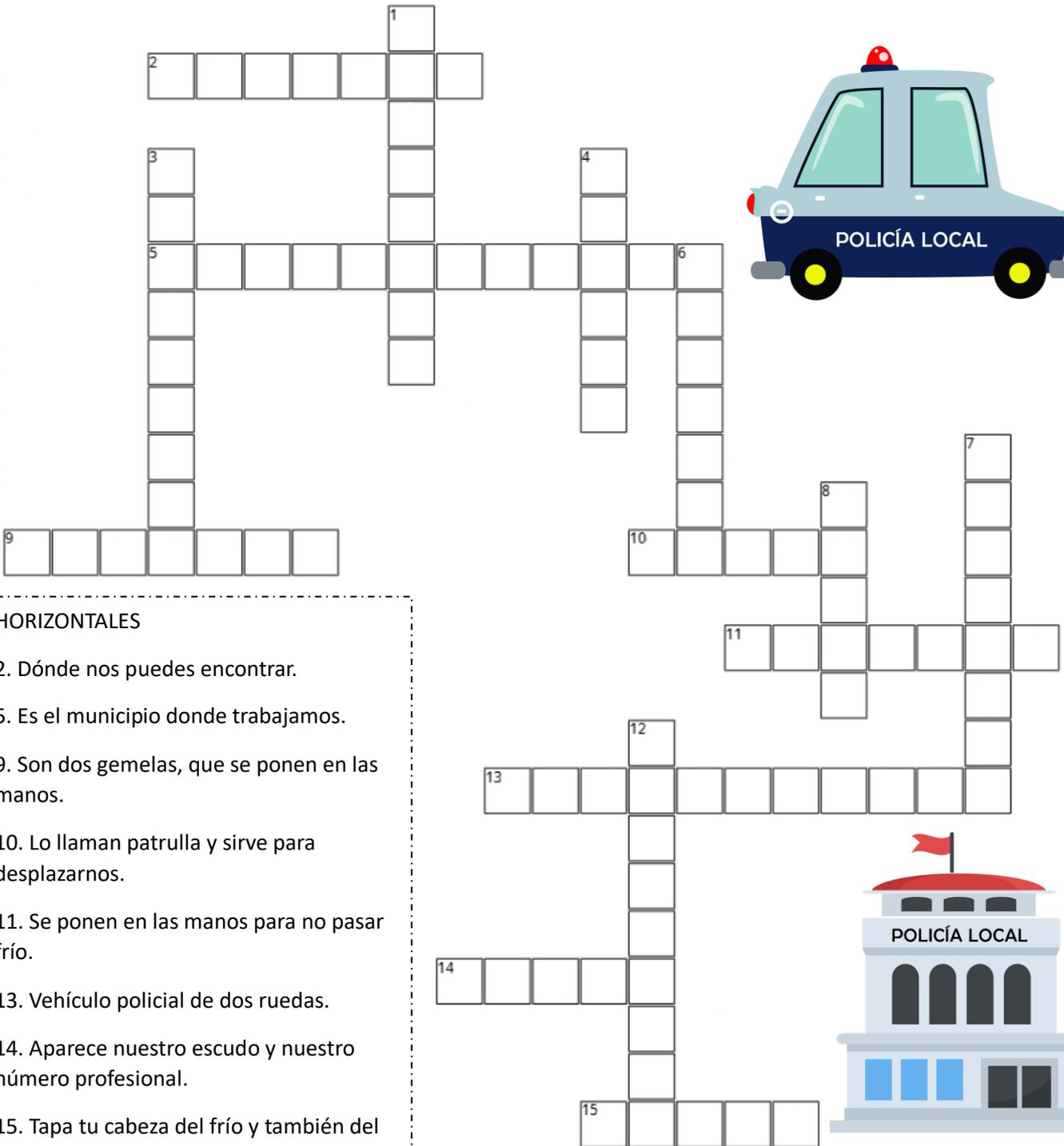

## HORIZONTALES

- 2. Dónde nos puedes encontrar.
- 5. Es el municipio donde trabajamos.
- 9. Son dos gemelas, que se ponen en las manos.
- 10. Lo llaman patrulla y sirve para desplazarnos.
- 11. Se ponen en las manos para no pasar frío.
- 13. Vehículo policial de dos ruedas.
- 14. Aparece nuestro escudo y nuestro número profesional.
- 15. Tapa tu cabeza del frío y también del sol.

## VERTICALES

- 1. A nadie le gusta, trata de corregir malos comportamientos.
- 3. Nos sirve para anotar datos.
- 4. Suena cuando hay una emergencia.
- 6. Sirve para dirigir el tráfico.
- 7. Por la noche nos sirve para ver.
- 8. Fue la primera Agente Canina de la Policía de Los Alcázares.
- 12. Jefe de la Policía.
- 14. Aparece nuestro escudo y nuestro número profesional.
- 15. Tapa tu cabeza del frío y también del sol.

# SI TIENES UNA EMERGENCIA, AL 112



Si te encuentras en una emergencia o ves a alguien que necesita ayuda, llama al 1-1-2. Es un teléfono que centraliza a todos los servicios de emergencia.

Sigue los siguientes pasos para poder ayudar:

Ponte en un lugar seguro y trata de mantener la calma



Explica de forma clara lo que pasa. Cuanta más información, mejor



Hacer todo lo que nos digan



Contesta a todas las preguntas

# SOLUCIONES

## Sopa de letras

Rueda, sillín, manillar, frenos, luces, casco, pedales, cadena, cambio, carrilbici, chaleco, seguridadvial.

## Alfabeto policial

Disfruta de las vacaciones

## El misterio del hombre y el policía

No lo multó porque iba andando

## Las 7 diferencias

En la montaña, el tubo de la chica, la palmera, la bandera del castillo, la mano del chico, el color de la camiseta del chico, una de las torres del castillo.

## Crucigrama

Horizontales: 2. Cuartel, 5. Los Alcázares, 9. Esposas, 10. Coche, 11. Guantes, 13. Motocicleta, 14. Placa, 15. Gorra.

Verticales: 1. Denuncia, 3. Bolígrafo, 4. Sirena, 6. Silbato, 7 Linterna, 8. Megan, 12. Comisario.

Esperamos que te hayas entretenido con este libro de actividades, que hemos preparado para que pases un verano de lo más divertido.

Disfruta de estas vacaciones y recuerda que, si en algún momento tienes algún problema, estás perdido/a o quieres hacernos cualquier pregunta, no dudes y páranos o llama al 1-1-2.

Estamos para ayudar

